



BRIDGE ONE

since 2006



BRIDGE ONE **Original Products**

ROOM SIGN CATALOG

Vol.2

ご注文の流れ

1 商品を選ぶ

サイトでご希望の商品をお選びください。素材・形状・特徴などでソートが可能です。



2 カート注文

商品をカートに追加しご購入手続きをお願いします。



3 お支払い

クレジットカード決済、銀行振込、代金引換のいずれかでお支払いをお願いします。



4 商品製作

ご入金確認後、商品を製作いたします。
(4~10営業日程度)



※営業日…土日祝を除く平日をカウント

価格分類

同一商品でも、表示により複数の価格がございます。品番末尾のアルファベット(枝番)がその商品の価格分類を表します。

室名札の価格分類

M 価格

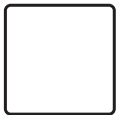

無地

S 価格

トイレ

OR



S 価格ピクト

C 価格



一行文字 + S 価格ピクト

OR



C 価格ピクト

D 価格

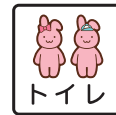

D 価格ピクト

院内サインの価格分類

M 価格

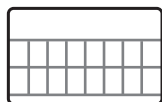

無地

S 価格



表示入り

アイコンについて

カタログ内で使用されているアイコンは以下の説明をご参照ください。



ビス

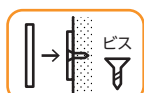

ビス

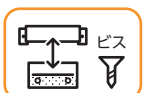

ビス



ビス



両面テープ



接着剤

取付方法を示したアイコンです。(→詳細 P.21 ~ P.22)



無地の場合の所要日数です。
(土日祝含まず)



表示入りの場合の所要日数
です。(土日祝含まず)

WP アクリルWプレート 正面型

グレー×白のスマートなサイン

ダークグレーの表示基板と白のベース、モノトーン 2 色の斜め重ねがアクセントのサイン。スタンダードな正面型(平付タイプ)です。



品番	サイズ(mm)	M 価格	S 価格
WP80	W210 × H80 × D9	¥3,641	¥5,643
WP160	W160 × H160 × D9	¥4,444	¥6,644
WP210	W210 × H210 × D9	¥5,280	¥7,480

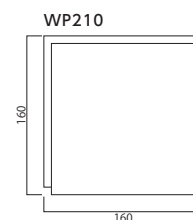
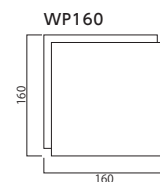
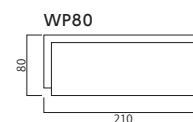

表示基板	アクリルマットダークグレー t3	アクリルマット白 t3
ブラケット	スライドロック t3	
表示方法	UV 印刷(屋内専用)	



商品詳細▶

GAR/GABR ガラスアクリルプレート

爽やかなガラス調アクリルサイン

青緑の透明アクリルと白アクリルを重ねた爽やかなサイン。

壁面からの浮かしがあるビス取付タイプと裏面フラットな接着剤取付タイプをご用意しました。



品番	サイズ(mm)	M 価格	S 価格	C 価格	D 価格
GAR50	W200 × H50 × D26	¥7,337	¥9,174	-	-
GAR150	W150 × H150 × D26	¥7,953	¥10,274	¥11,440	¥12,947
GAR200	W200 × H200 × D26	¥8,547	¥11,550	¥13,266	¥14,894

品番	サイズ(mm)	M 価格	S 価格	C 価格	D 価格
GABR50	W200 × H50 × D14	¥8,437	¥10,274	-	-
GABR150	W150 × H150 × D14	¥9,053	¥11,374	¥12,540	¥14,047
GABR200	W200 × H200 × D14	¥10,197	¥13,200	¥14,916	¥16,544

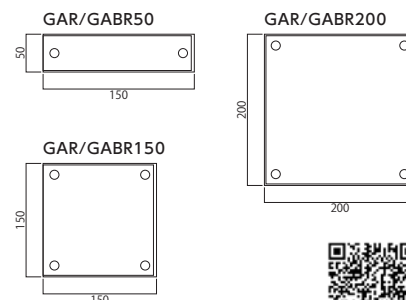
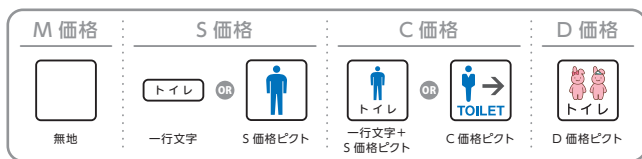

表示基板 ガラスアクリル t3 アクリルツヤ白 t2
表示方法 UV 印刷(屋内専用)



WPM アクリルWプレート 切替表示

在空色切り替え可能 グレー×白のスマートなサイン

ダークグレーの表示基板と白のベース、モノトーン 2 色の斜め重ねがアクセントのサイン。
表示板を左右にスライドして在空色の切り替えが可能です。



品番	サイズ(mm)	M 価格	S 価格
WPM80	W210 × H80 × D12	¥8,008	¥10,010
WPM160	W160 × H160 × D12	¥8,800	¥11,000
WPM210	W210 × H210 × D12	¥9,900	¥12,100

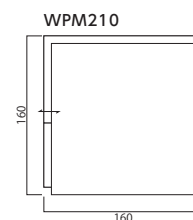
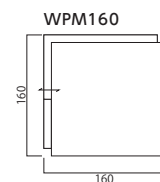
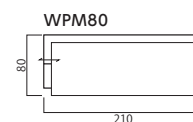

表示基板	アクリルマットダークグレー t3 アクリルマット白 t6
ブラケット	スライドロック t3
表示方法	UV 印刷(屋内専用)

商品詳細▶



GFS アクリマットプレート 切替表示

洗練された印象の在空付きサイン

黒のベースに白文字、濃い赤青の在空色と、きっぱりした配色が目を引きサイン。表示板を左右にスライドして在空色の切り替えが可能です。



品番	サイズ(mm)	M 価格	S 価格
GFS61	W250 × H60 × D9	¥7,700	¥8,800
GFS81	W250 × H80 × D9	¥7,700	¥8,800
GFS150	W150 × H150 × D9	¥8,250	¥9,350
GFS200	W200 × H200 × D9	¥8,800	¥10,450

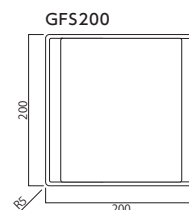
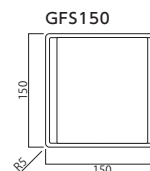
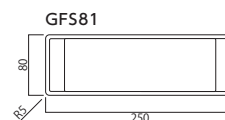
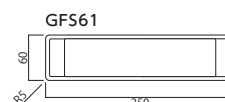

- 表示基板 アクリルマット黒 t6
- ブラケット スライドロック t3
- 表示方法 UV 印刷(屋内専用)

商品詳細▶



FTR-N フリーサイズプレート サイド枠正面型：切替表示

スタイリッシュな在空サイン

アルミ製サインに文字を小さめに配置し、スタイリッシュに仕上げました。
表示板を左右にスライドして在空色の切り替えが可能です。



品番	サイズ(mm)	M 価格	S 価格
FTR-N80	W184 × H80 × D15	¥9,818	¥12,623
FTR-N110	W254 × H80 × D15	¥11,688	¥14,960

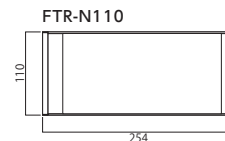
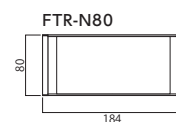

M 価格	S 価格
無地	トイレ OR 一行文字 S 価格ピクト

- 表示基板 アルミ板アルマイト仕上げ
- フレーム アルミ型材アルマイト仕上げ
- 表示方法 UV印刷(屋内専用)



商品詳細▶

FBE 平板エッチングルームプレート



さりげない上質感がたどようエッチングサイン

表示部分の耐久性と上質な雰囲気が特長のエッチングサイン。

ステンレス HL、ステンレス鏡面、ブロンズ HL、真鍮 HL の4種からお選びいただけます。



品番	サイズ(mm)	1色標準価格
FBE-SHR (ステンレスHL)	W200 × H60 × D1	¥7,337
	W150 × H150 × D1	¥7,337
	W200 × H200 × D1	¥10,758

品番	サイズ(mm)	1色標準価格
FBE-SMR (ステンレス鏡面)	W200 × H60 × D1	¥7,337
	W150 × H150 × D1	¥7,337
	W200 × H200 × D1	¥12,716

品番	サイズ(mm)	1色標準価格
FBE-BHR (真鍮HL)	W200 × H60 × D1	¥7,337
	W150 × H150 × D1	¥8,800
	W200 × H200 × D1	¥15,653

品番	サイズ(mm)	1色標準価格
FBE-CHR (ブロンズHL)	W200 × H60 × D1	¥7,337
	W150 × H150 × D1	¥9,900
	W200 × H200 × D1	¥17,600



表示基板 ステンレス HL 仕上げ / ステンレス鏡面仕上げ
真鍮 HL クリア塗装仕上げ / ブロンズ HL クリア塗装仕上げ t1
表示方法 凹または凸エッチング 標準黒1色

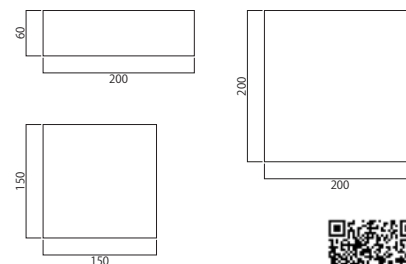

商品詳細▶



KRP アクリル立体ピクト ベースなし



アクリルピクト単体タイプ

カラーアクリルをピクトの形に切り抜いた軽やかな印象のサイン。
 色々な内装に合わせてやすいシンプルな単体タイプです。

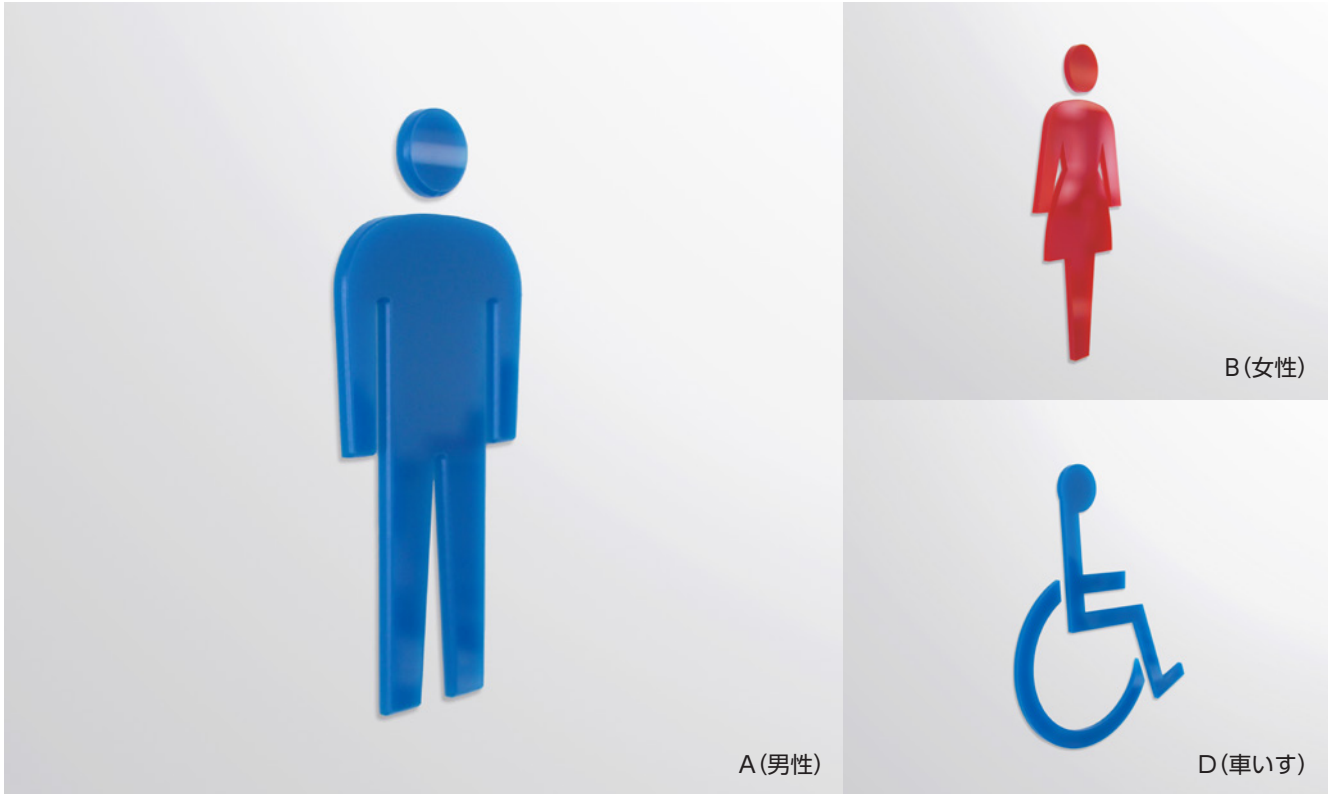

品番	サイズ(mm)	価格
KRP150	H150 × D3	¥3,038
KRP200	H200 × D3	¥3,981

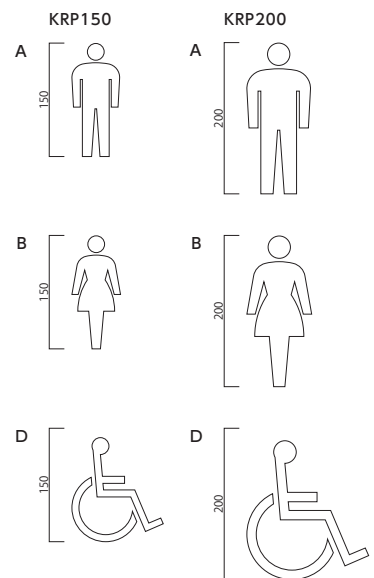

両面テープ

表示基板 アクリル 青 / 赤 t3

商品詳細▶



FAP アクリル立体ピクト ベースあり



アクリルピクトベース付きタイプ

立体ピクトに白アクリル板のベースを組み合わせ、ピクトの視認性をアップ。
取付方法はテープ貼りとビス留めからお選びいただけます。

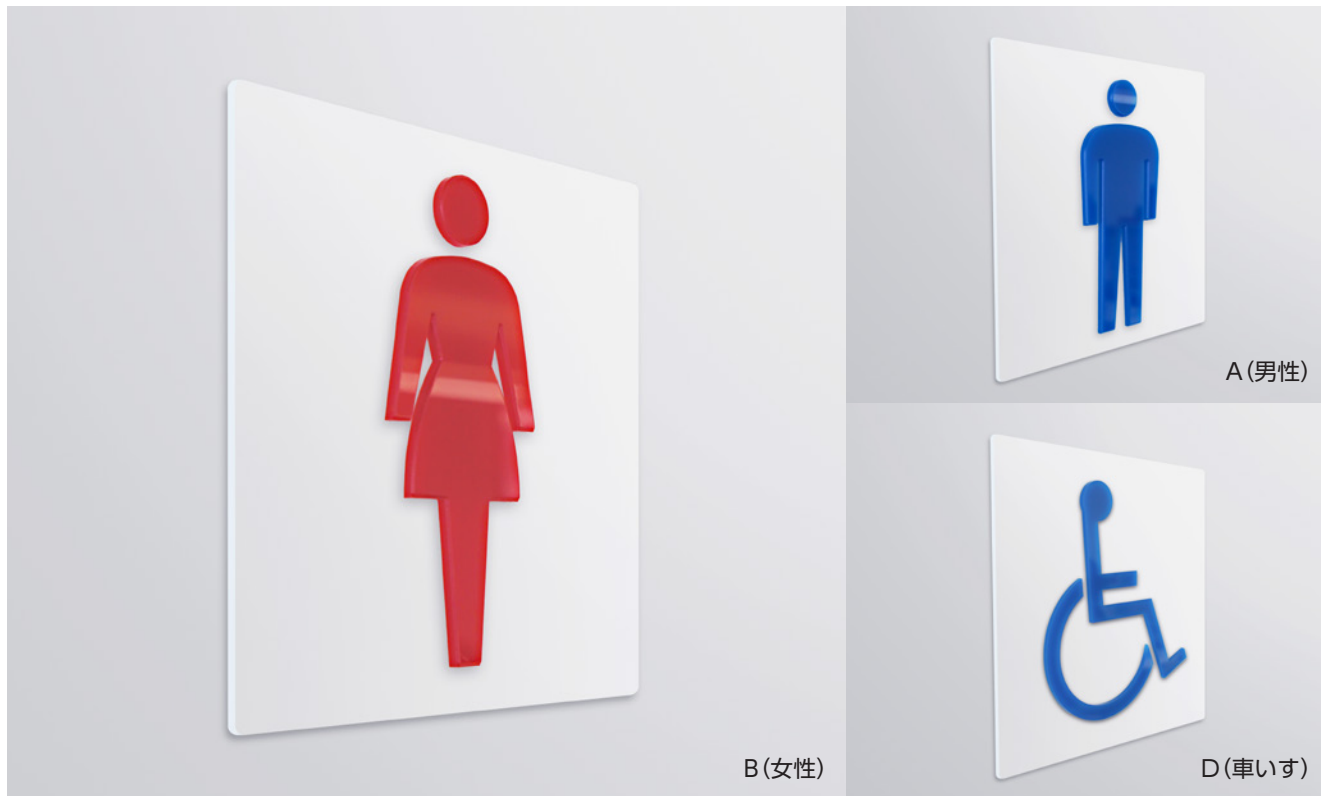

品番	サイズ(mm)	価格
FAP150	W150 × H150 × D6	¥7,700
FAP200	W200 × H200 × D6	¥8,800

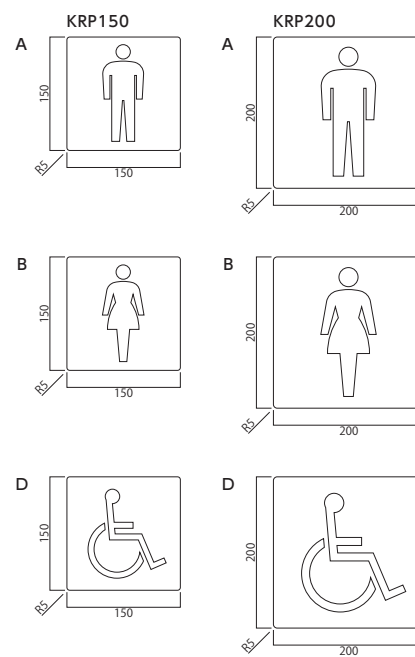

表示基板 アクリルマット白 t3
表示方法 アクリル青 / 赤 t3 (ピクト貼り)



FH-FAP アクリル立体ピクト 点字入ベース付



アクリルピクト点字付きタイプ

立体ピクトと白アクリルベースを組み合わせ、さらに各ピクトの点字に対応したサイン。
点字は正確で高い触読性を保つため、成型点字ピンとコンピュータ制御で加工しています。

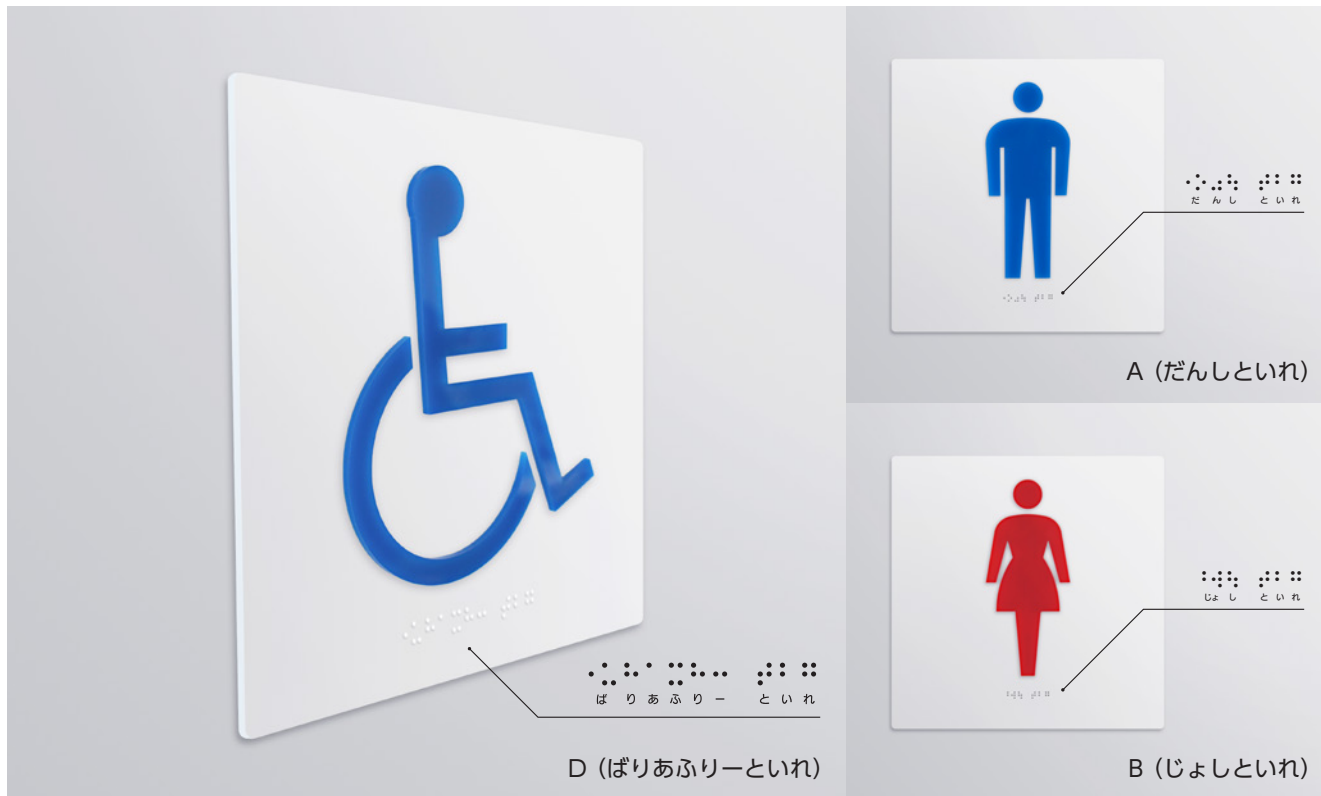

品番	サイズ(mm)	価格
FH-FAP150	W150 × H150 × D9	¥9,900
FH-FAP200	W200 × H200 × D9	¥10,000

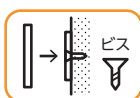
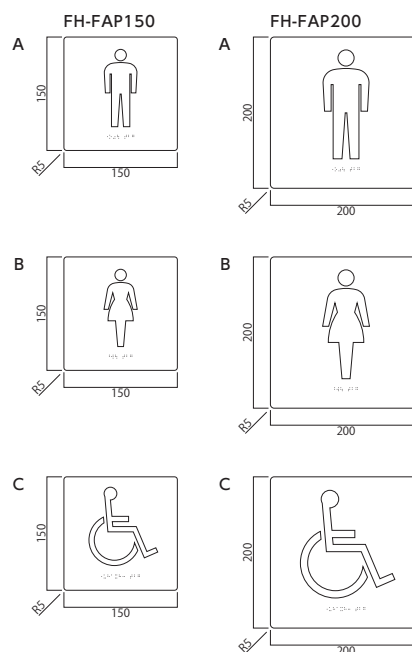

捨て板

表示基板 アクリルマット白 t3
表示方法 アクリル青 / 赤 t3(ピクト貼り) 点字ピン



SRP シェル立体ピクト



再生素材「シェルプレート」

原料にホタテの貝殻を使用した「シェルプレート」をピクトの形に切り抜きました。
自然由来の風合いがオフィスにも環境にも馴染みます。



品番	サイズ(mm)	価格
SRP120	H120 × D5	¥4,400

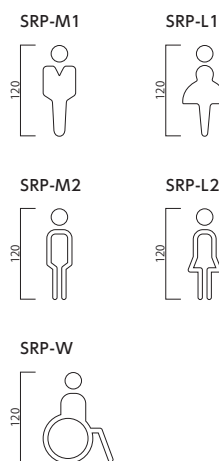

両面テープ



🐚 「シェルプレート」とは？

年間 20 万トンが産業廃棄物として処理されているホタテの貝殻。

「シェルプレート」はその貝殻を細かく砕き原料の約 50% に使用した新素材です。
同量のプラスチックを削減できるので、資源の保全、循環型社会の実現に貢献します。

表示基板 シェルプレート 白 / 黒 t5 クリア塗装

商品詳細▶



AW アクリル木目調プレート



やさしい雰囲気の木目プリント

木目プリントがやさしい雰囲気を作り出すアクリルプレート。
背景色は「ライトブラウン」と「ダークブラウン」の2種類をご用意しました。



ダークブラウン

ライトブラウン

※小口は白です。

品番	サイズ(mm)	S 価格	C 価格	D 価格
AW50	W200 × H50 × D3	¥3,520	-	-
AW60	W250 × H60 × D3	¥3,520	-	-
AW81	W250 × H80 × D3	¥3,630	-	-
AW150	W150 × H150 × D3	¥3,905	¥4,125	¥4,290
AW200	W200 × H200 × D3	¥4,620	¥4,840	¥5,060

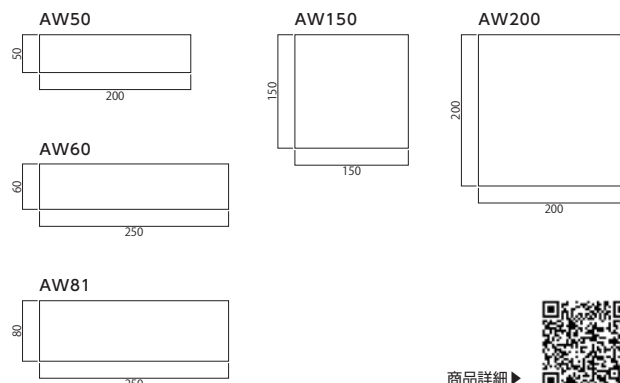
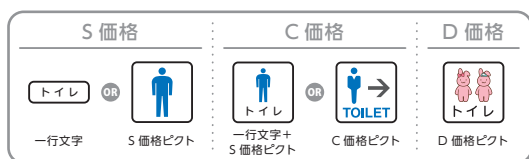

表示基板 アクリル 白 t3
表示方法 UV印刷(屋内専用)



SHL/BHL 曲げカウンターサイン



スマートさと高級感を併せ持つ無駄のない形状

金属板を曲げ加工したシンプルなカウンターサイン。表示は劣化に強いシルク印刷です。
ステンレス HL、真鍮 HL の 2 種類をご用意しました。



品番	サイズ(mm)	板厚(mm)	価格
SHL (ステンレス HL)	W150 × H50 × D40	1.5	¥9,603
	W200 × H60 × D50	1.5	¥10,604
	W150 × H150 × D110	2	¥18,601
	W200 × H200 × D140	2	¥27,610

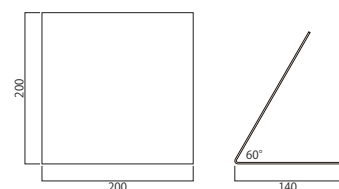
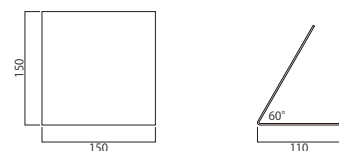
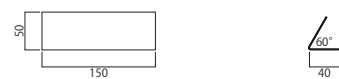

品番	サイズ(mm)	板厚(mm)	価格
BHL (真鍮 HL)	W150 × H50 × D40	1.5	¥12,606
	W200 × H60 × D50	1.5	¥14,608
	W150 × H150 × D110	2	¥23,606
	W200 × H200 × D140	2	¥35,607

表示基板 ステンレス HL 仕上げ t1.5/t2.0 裏面パーマネント仕上げ
真鍮 HL クリア塗装仕上げ t1.5/t2.0 裏面ゴールド塗装仕上げ
表示方法 シルク印刷 標準 1色

商品詳細▶



GA-L ガラスアクリルカウンターサイン



すっきりと清潔感のあるカウンターサイン

ガラスアクリルとアルミを組み合わせた、スタンド付きのカウンターサイン。
小口の磨きテーパー加工と化粧ビスがアクセントです。



品番	サイズ(mm)	S 価格	C 価格	D 価格
GA1025-L	W250 × H100	¥10,065	¥12,078	¥14,091
GA150-L	W150 × H150	¥11,072	¥13,085	¥15,098

S 価格	C 価格	D 価格
 一行文字	 一行文字 + S 価格ピクト	 一行文字 + S 価格ピクト
 S 価格ピクト	 C 価格ピクト	 D 価格ピクト

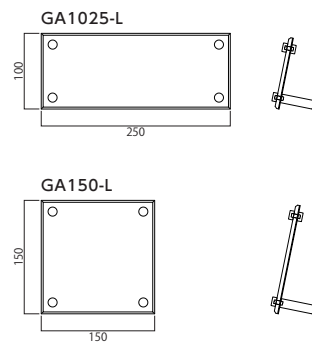

表示基板 ガラスアクリル t5 アルミアルマイト仕上げ 1t
表示方法 UV 印刷 (屋内専用)



FWG-L タモアクリルカウンターサイン



文字が浮かんで見える印象的なサイン

タモ材のスタンドと、ガラスアクリルの表示基板の組み合わせが美しいカウンターサイン。
文字の背景が透けるため、圧迫感なく院内やオフィスに調和します。



品番	サイズ(mm)	M 価格	S 価格
FWG80-L	W200 × H80	¥25,245	¥28,985
FWG150-L	W200 × H150	¥26,180	¥32,164

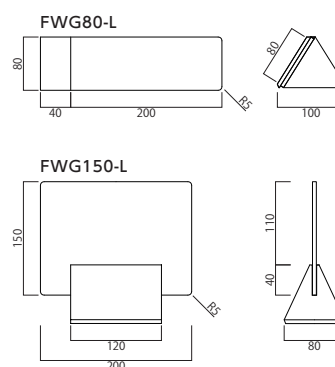

M 価格	S 価格
無地	一行文字 S 価格ピクト

本体	タモ材
表示基板	ガラスアクリル t5
表示方法	UV 印刷(屋内専用)

商品詳細▶



DLB 診療担当医表 (アルミ)



病院におすすめ 担当医を一覧表示できる掲示板

診療担当医を一覧形式で表示できる掲示板です。名札はマグネット式で差し替え可能。スタイリッシュなアルミ製 Ver. です。



マグネット差替式

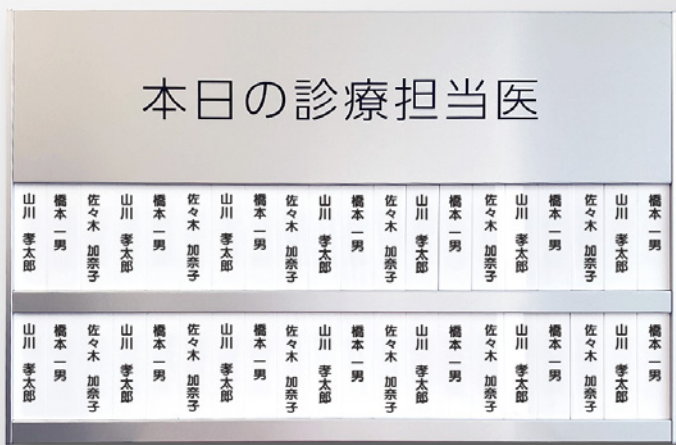

DLB typeA (アルミ)



DLB typeB (アルミ/プラライン)



DLB typeB (アルミ/アクリル)

品番	サイズ(mm)	M 価格	S 価格
DLB typeA (アルミ)	W614 × H400 × D15	¥130,152	¥221,562

品番	サイズ(mm)	M 価格	S 価格
DLB typeB (アルミ/プラライン)	W614 × H400 × D15	¥146,795	¥219,505

品番	サイズ(mm)	M 価格	S 価格
DLB typeB (アルミ/アクリル)	W614 × H400 × D15	¥166,430	¥239,140

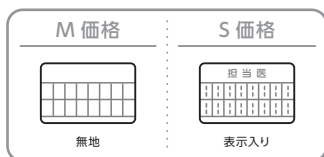
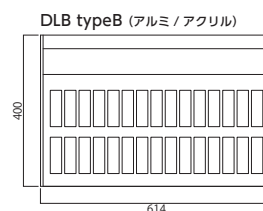
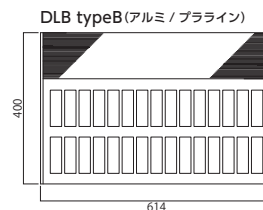
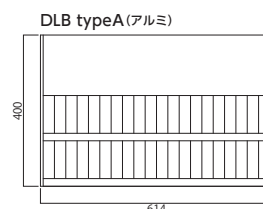

- 表示基板 アクリル 白 t3
- フレーム アルミ型材アルマイト仕上げ
- 表示方法 UV 印刷(屋内専用)

商品詳細▶



DLB 診療担当医表(タモ)



病院におすすめ 担当を一覧表示できる掲示板

診療担当を一覧形式で表示できる掲示板です。名札はマグネット式で差し替え可能。温かみのあるタモ材 Ver. です。



マグネット差替え式



DLB typeA (タモ/アクリル)



DLB typeB (タモ/アクリル)

アクリル2色

品番	サイズ(mm)	M 価格	S 価格
DLB typeA (タモ)	W600 × H400 × D18	¥129,030	¥220,440

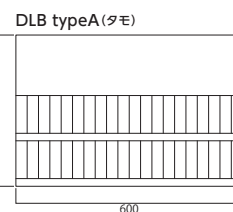

品番	サイズ(mm)	M 価格	S 価格
DLB typeB (タモ/アクリル)	W600 × H400 × D18	¥129,030	¥201,740

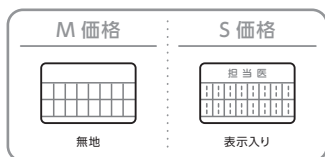
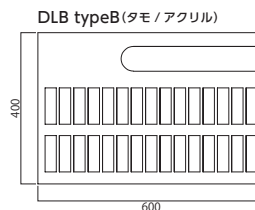

表示基板 アクリル 白t3
表示方法 UV印刷(屋内専用)

商品詳細▶



DWB 外来担当医表(アルミ)



病院におすすめ 勤務日時を表示できる掲示板

医師の勤務日時を表示できる掲示板です。スタイリッシュなアルミ製 Ver.。マグネット式の名札で担当医の入れ替えや急な休診にも対応可能です。

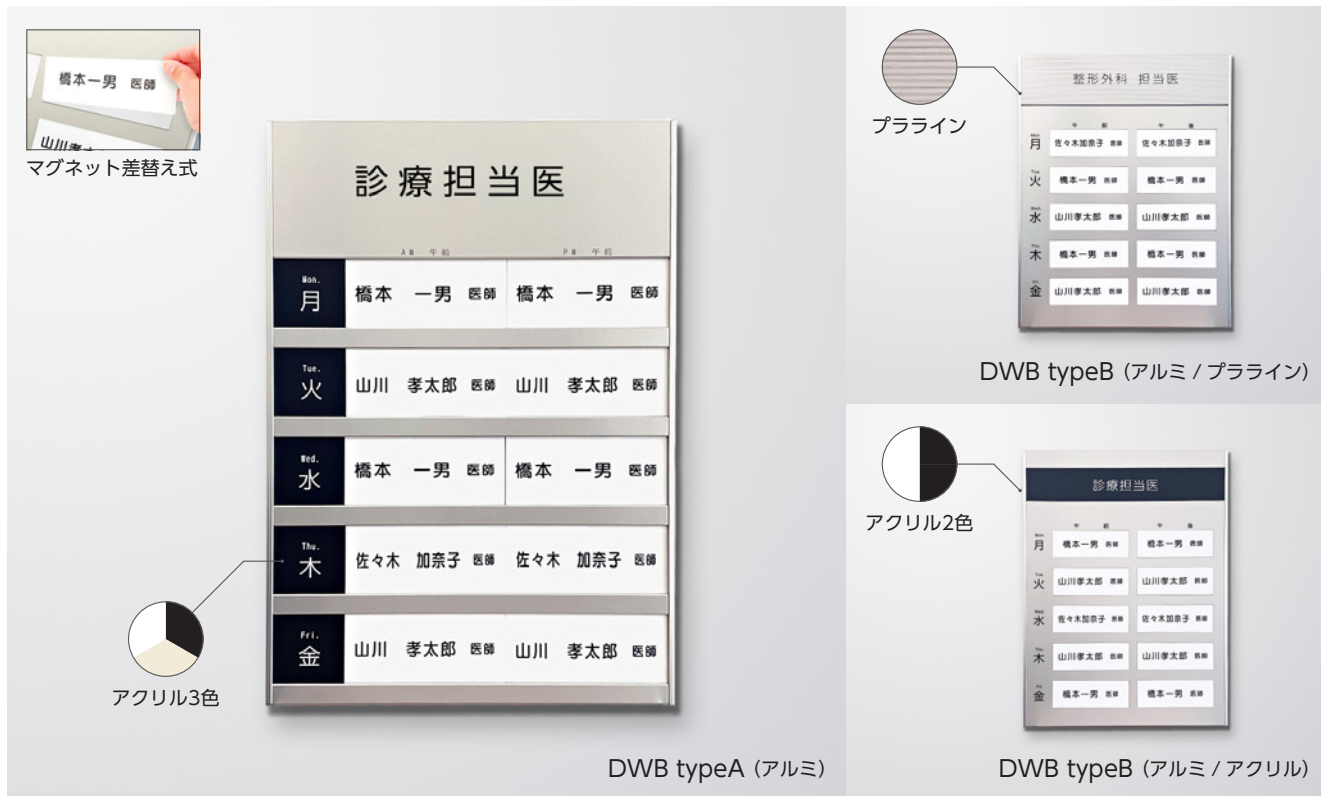

品番	サイズ(mm)	M 価格	S 価格
DWB typeA (アルミ)	W414 × H600 × D15	¥147,730	¥202,208
品番	サイズ(mm)	M 価格	S 価格
DWB typeB (アルミ / プラライン)	W454 × H600 × D15	¥129,965	¥171,820
DWB typeB (アルミ / アクリル)	W454 × H600 × D15	¥150,535	¥192,390

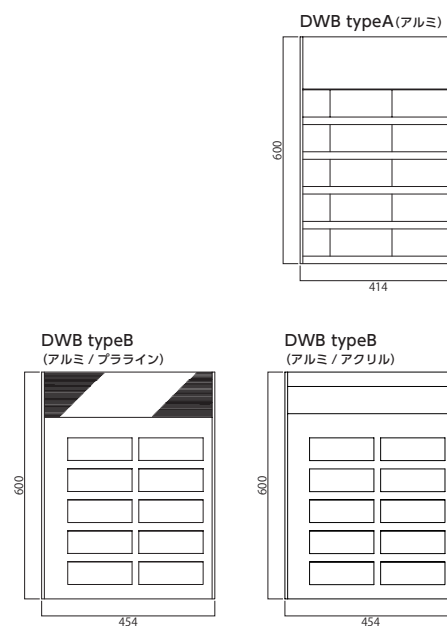
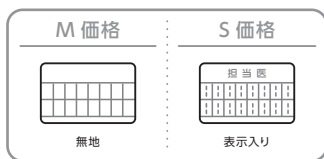

- 表示基板 アクリル 白 t3
- フレーム アルミ型材アルマイト仕上げ
- 表示方法 UV 印刷(屋内専用)



商品詳細▶

DWB 外来担当医表(タモ)



病院におすすめ 勤務日時を表示できる掲示板

医師の勤務日時を表示できる掲示板です。温かみのあるタモ材 Ver.。マグネット式の名札で担当医の入れ替えや急な休診にも対応可能です。



品番	サイズ(mm)	M 価格	S 価格
DWB typeA (タモ)	W400 × H600 × D18	¥125,290	¥179,768

品番	サイズ(mm)	M 価格	S 価格
DWB typeB (タモ/アクリル)	W440 × H594 × D18	¥120,615	¥162,470

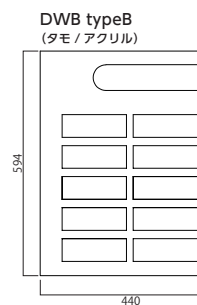
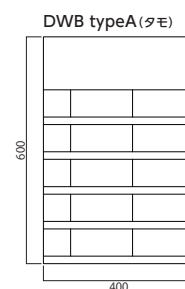
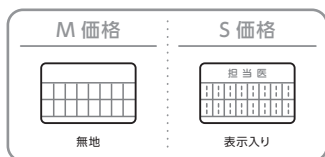

- 表示基板 アクリル 白t3
- 表示方法 UV印刷(屋内専用)





スライドロック

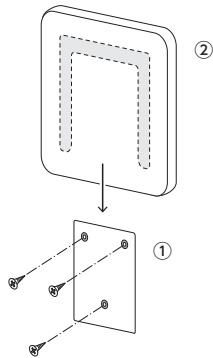

ベースプレートを壁にビス留めし(①)、本体を上部から差し込む。(②)

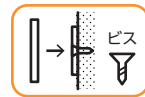

捨て板

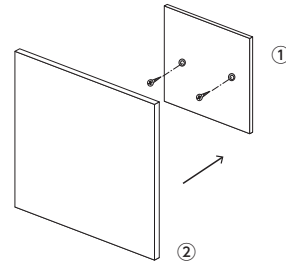

捨て板を壁にビス止めし(①)、表示基板を両面テープで圧着する。(②)



ビス (GAR)

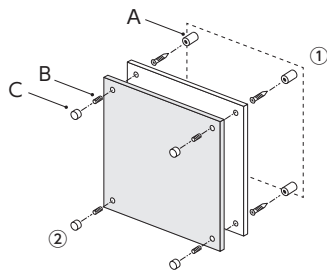

取付ビスをスペーサー (A) に差し込み、壁にビス留めする。(①)
寸切りボルト (B) に化粧キャップ (C) を取り付け、白アクリルとガラスアクリルを挟みながらスペーサー (A) にねじ込んで固定する。(②)



接着剤

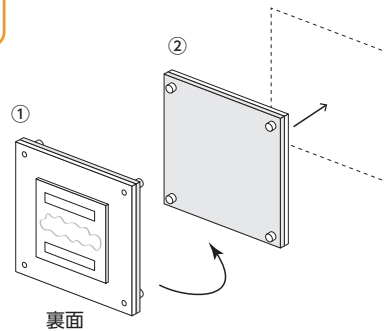

サイン裏面の捨て板に両面テープと接着剤をつけ(①)、壁に圧着する。(②)



ビス (DLB)

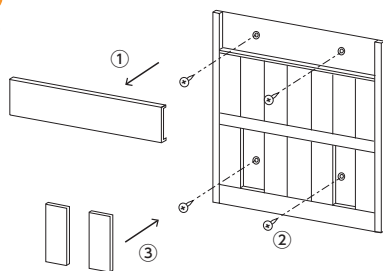

type A

タイトル部と最下段の表示基盤を外し(①)、本体を壁にビス留めする。(②)
①で外したものを元に戻す。(③)



ビス (DLB)

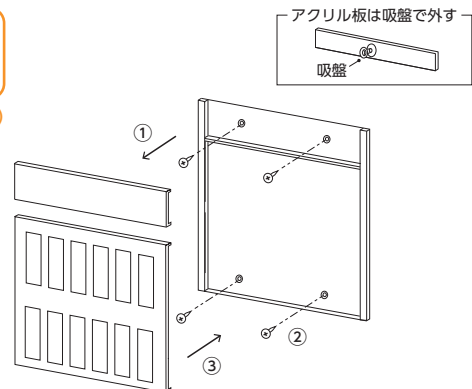

type B

タイトル部と表示基盤を外し(①)、本体を壁にビス留めする。(②)
①で外したものを元に戻す。(③)



ビス (DWB)

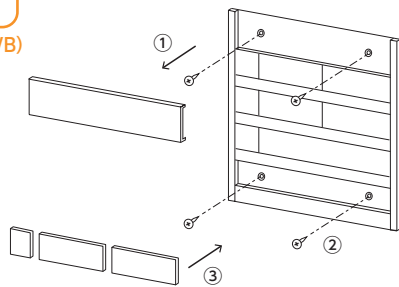

type A

タイトル部と最下段の表示基盤を外し(①)、本体を壁にビス留めする。(②)

①で外したものを元に戻す。(③)



ビス (DWB)

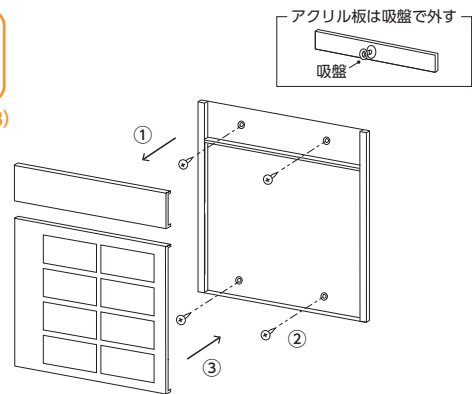

type B

タイトル部と表示基盤を外し(①)、本体を壁にビス留めする。(②)

①で外したものを元に戻す。(③)

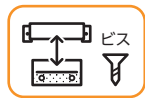

アルミロック

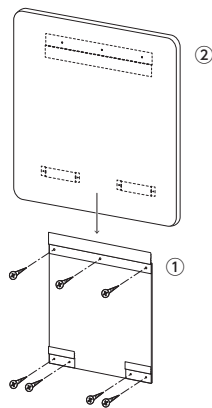

受けのついたベースプレートに壁にビス留めし (①)、本体裏面の金具を受けにひっかけて固定する。(②)

※ビス留めの商品はサービスとして木壁用ビスを付属していますが、壁面の材質によってはボード用アンカーやカールプラグ等を別途ご用意の上、安全に取り付けていただきますようお願いいたします。



室名サインを中心に、フロア案内板、点字サイン
等を取り扱っております。別注製作も可能です。



<https://roomsign.jp/>

株式会社ブリッジワン

〒102-0092 東京都千代田区隼町 2-13 Jプロ半蔵門ビル 6F

TEL 03-3556-6930

MAIL info@roomsign.jp